



โคลงกาฬ

กาฬสาขาทองเหลือง ค.ส.ล. Box Culvert

ชอขยลิมทง - นาดง

ขนาด 2.70x2.40 ม. ยาว 5.00 ม. จำนวน 2 ช่อง

ม. 6 ต.ฉำฉำใหญ่

อ.พุงสง จ.นครศรีธรรมราช

งานที่ผู้รับจ้างต้องดำเนินการ

1. ท่อลอดเหลี่ยม
- 1.1 รื้อสะพาน ค.ส.ล. (ของเดิม)
- 1.2 ก่อสร้างท่อลอดเหลี่ยม ขนาด 2.70x2.40 ยาว 5.00 ม จำนวน 2 ช่อง (รายละเอียดตามแบบ)
- 1.3 เมื่อเทคอนกรีตท่อลอดเหลี่ยมให้ทำการเก็บตัวอย่างแ่งคอกกรีต ขนาด 0.15x0.15x0.15 เมตร จำนวน 3 แห่ง
- 1.4 คอนกรีตที่ใช้ก่อสร้างท่อลอดเหลี่ยมจะต้องรับกำลังอัดได้ไม่น้อยกว่า 240 กก./ตร.ซม. หรืออายุ 7 วัน รับกำลังอัดได้ไม่น้อยกว่า 75% ของคอนกรีตที่อายุ 28 วัน

ซึ่งในการเก็บตัวอย่างแ่งคอกกรีตนั้น ช่างควบคุมงานเป็นผู้กำหนด เพื่อส่งทำการทดลอง(ผู้รับจ้างต้องยกค่าใช้จ่ายเอง)

2. วัดคูก่อสร้างทั้งหมดจะตั้งตามแนวของช่างควบคุมงานก่อค้ำเนินการก่อสร้าง
3. ถ่ายรูปก่อนดำเนินการ , ขณะดำเนินการ , และหลังดำเนินการ อย่างน้อยขั้นตอนละ 4 ภาพ ถ่ายในจุดเดียวกัน โดยเป็นภาระของผู้รับจ้างให้แนบมาในรายงานประจำวันเป็นผู้กำหนด
4. ติดตั้งป้ายโครงการป้ายชั่วคราว จำนวน 1 ป้าย (สถานที่ติดตั้งผู้ควบคุมงานเป็นผู้กำหนด)
5. ติดตั้งป้ายโครงการถาวร (ป้ายเหล็ก) จำนวน 1 ป้าย (สถานที่ติดตั้งผู้ควบคุมงานเป็นผู้กำหนด)
6. ผู้รับจ้างจะต้องทำความสะอาดพื้นที่ก่อสร้างให้เรียบร้อย ก่อนทำการลงมอบงาน

รายการประกอบแบบ

1. มิติต่างๆ มีหน่วยเป็นเมตร นอกจากระบุเป็นอย่างอื่น
2. คอนกรีตใช้ประเภท ค.2
3. เหล็กเสริม
- 3.1 เหล็กกลมเรียบ (ROUND BARS) สัญลักษณ์ RB คุณภาพ SR-24 ตาม มอก.20
- 3.2 เหล็กข้อย้อย (DEFORMED BARS) สัญลักษณ์ DB คุณภาพ SD-40 ตาม มอก.24
4. ส่วนหุ้มคอนกรีต (COVERING) ให้ใช้ 5 ซม.
5. ตำแหน่งการต่อทาบเหล็กเสริมต้องได้รับความเห็นชอบจากผู้ควบคุมงานก่อนดำเนินการ
6. JOINT SEALANT ต้องมีคุณสมบัติตาม มอก.479
7. แบบนี้ใช้ร่วมกับแบบหมายเลข รน-208







หมายเหตุ

วัตถุประสงค์หรือวัตถุประสงค์ที่ใช้ในงานก่อสร้างต้องเป็นวัตถุประสงค์ที่ผลิตภายในประเทศ ตามเงื่อนไขดังนี้

1. วัตถุประสงค์ที่ใช้ในงานก่อสร้างต้องเป็นวัตถุประสงค์ที่ผลิตภายในประเทศไม่น้อยกว่าร้อยละ 60 ของมูลค่าวัสดุที่จะใช้ในงานก่อสร้างทั้งหมดตามสัญญา
2. เหล็กที่ใช้ในงานก่อสร้างต้องใช้เหล็กที่ผลิตภายในประเทศไม่น้อยกว่าร้อยละ 90 ของปริมาณเหล็กที่ติดตั้งใช้ทั้งหมดตามสัญญา

ผู้รับจ้างจะต้องจัดทำแผนการใช้วัสดุที่ผลิตภายในประเทศ (ตามข้อ 1 และ 2 ภายใต้น 30 วัน นับแต่จากวันที่ได้ลงนามสัญญา เพื่อให้คณะกรรมการตรวจรับวัสดุพิจารณาต่อไป

3. ก่อนปฏิบัติงานผู้รับจ้างจะต้องแจ้งเป็นหนังสือให้ช่างควบคุมงานทราบ ก่อนลงมือปฏิบัติงาน ก่อนปฏิบัติงานแต่ละขั้นตอนผู้รับจ้างจะต้องแจ้งให้ผู้คุมงานทราบ เพื่อให้ช่างควบคุมงานทำการตรวจสอบให้เรียบร้อยของแต่ละขั้นตอน หากผู้รับจ้างไม่ปฏิบัติตามขั้นตอนที่ช่างควบคุมงานสั่งการ ช่างควบคุมงานสามารถสั่งหยุดงานและทำการรื้อถอนสิ่งก่อสร้างนั้นได้ โดยที่ผู้รับจ้างไม่มีสิทธิเรียกร้องค่าเสียหายจากความเสียหายใดๆในกรณีใดๆทั้งสิ้น และหากผู้รับจ้างมีข้อสงสัยให้ทำการสอบถามช่างควบคุมงานก่อนเป็นขั้นต้น

เทศบาลตำบลลำใหญ่
สถานศึกษา
หมู่ 6 ต. ลำใหญ่ อ. พุนม จ. นครศรีธรรมราช
รายการ
โครงการ ก่อสร้างท่อลอด ค.ส.ล. Site Code สปท 2.70x2.40 ม. ยาว 5.00 ม. ขนาด 2 ช่อง
เขียนแบบ

นาย วิญญู ศรีบรรณาสี ผู้อำนวยการแบบและก่อสร้าง
ตรวจแบบ

นายอุบลรัตน์ มีชัยพร หัวหน้าช่างแบบและก่อสร้าง
ตรวจแบบ

นายอนันต์ เอ็มจันทร์ ผ.ช่างแบบและก่อสร้าง
เขียนแบบ

นายดำรงค์ จันทร์คง แม่สีช่างแบบและก่อสร้าง
ตรวจ

นายอนันต์ สาณสูง นายกเทศมนตรีตำบลลำใหญ่
แบบแปลน
งานที่ผู้รับจ้างส่งเข้ารับการ
ขนาดหน้า วันที่
เลขที่งาน
แผ่นที่
1



ทบวงการศึกษาไทย

กรมส่งเสริมการเกษตร

พ.ศ. ๒๕๖๕

กรมส่งเสริมการเกษตร

โครงการ ก่อสร้างอาคารเรียน
Box Chart
พ.ศ. ๒๕๖๕

ผู้รับมอบ

นาย วิชาญ ศรีสวัสดิ์

ผู้อำนวยการสำนักงานส่งเสริมการเกษตร

ผู้รับมอบ

นาย วิชาญ ศรีสวัสดิ์
ผู้อำนวยการสำนักงานส่งเสริมการเกษตร

ผู้รับมอบ

นาย วิชาญ ศรีสวัสดิ์
ผู้อำนวยการสำนักงานส่งเสริมการเกษตร

ผู้รับมอบ

นาย วิชาญ ศรีสวัสดิ์
ผู้อำนวยการสำนักงานส่งเสริมการเกษตร

ผู้รับมอบ

นาย วิชาญ ศรีสวัสดิ์
ผู้อำนวยการสำนักงานส่งเสริมการเกษตร

ผู้รับมอบ

นาย วิชาญ ศรีสวัสดิ์
ผู้อำนวยการสำนักงานส่งเสริมการเกษตร

ผู้รับมอบ

นาย วิชาญ ศรีสวัสดิ์
ผู้อำนวยการสำนักงานส่งเสริมการเกษตร

ถ.วัดถ้ำใหญ่ - ถ้ำพระหอ

ช.ควนในสูง

ถ.หนองเสือตาย

ช.มุกดา

ถ.บ้านน้ำพุ

ช.ไร่ทุ่ง

ช.ประปา 2

ช.นาตง

โรงเรียนบ้านน้ำพุ

ถ.เขาศรีพระสุธา

สถานที่ก่อสร้าง

สำนักสงฆ์ถ้ำพระหอ

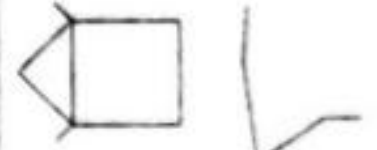



กรมส่งเสริมการค้าระหว่างประเทศ

กรมการค้าระหว่างประเทศ

พ. อ. อ. ตรีวิทย์ อ. พงษ์
อ. เกษมศักดิ์ อ. อนุชา

กรมการค้า
ระหว่างประเทศ

โครงการ ก่อสร้างและปรับปรุง
Bin Cover
แบบ 2.002.00 ไม้ ไม้ทาสี 3.00 ไม้
จำนวน 2 ไร่

เขียนแบบ

นาย วิญญูศักดิ์ คุ้มวงศ์
ผู้อำนวยการศูนย์ส่งเสริมการค้า
ระหว่างประเทศและเขตการค้าชายแดน

ตรวจแบบ

นาย วิชาญ สุนทรรัตน์
หัวหน้าศูนย์ส่งเสริมการค้า
ระหว่างประเทศและเขตการค้าชายแดน

ตรวจแบบ

นาย วิชาญ สุนทรรัตน์
หัวหน้าศูนย์ส่งเสริมการค้า
ระหว่างประเทศและเขตการค้าชายแดน

เขียนแบบ

นาย วิชาญ สุนทรรัตน์
หัวหน้าศูนย์ส่งเสริมการค้า
ระหว่างประเทศและเขตการค้าชายแดน

ตรวจแบบ

นาย วิชาญ สุนทรรัตน์
หัวหน้าศูนย์ส่งเสริมการค้า
ระหว่างประเทศและเขตการค้าชายแดน

เขียนแบบ

นาย วิชาญ สุนทรรัตน์
หัวหน้าศูนย์ส่งเสริมการค้า
ระหว่างประเทศและเขตการค้าชายแดน

นาย วิชาญ สุนทรรัตน์

นาย วิชาญ สุนทรรัตน์

นาย วิชาญ สุนทรรัตน์

นาย วิชาญ สุนทรรัตน์

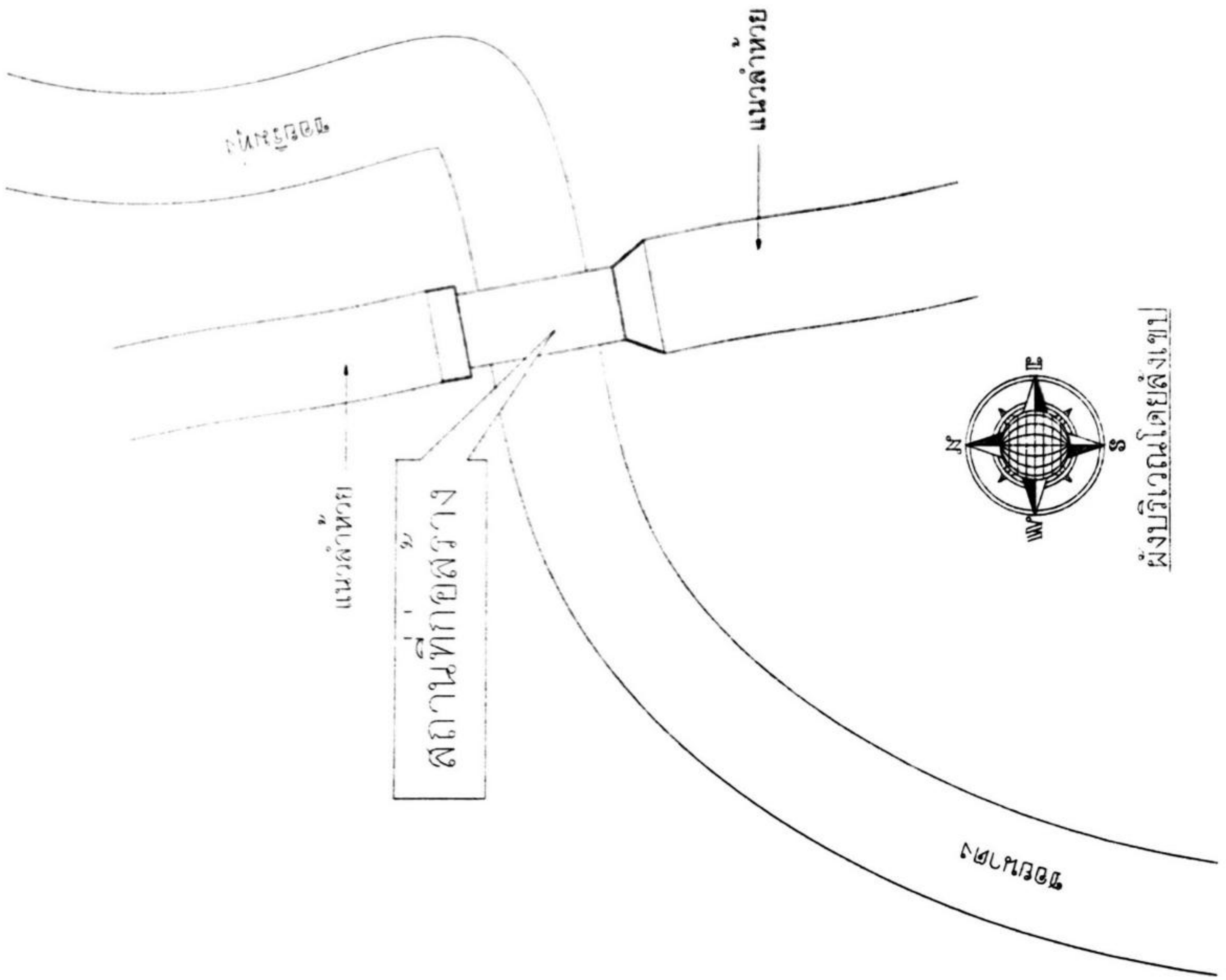

ผู้ร่างบริเวณโดยสังเขป



ทบวงการศึกษาไทย

สถานศึกษา

หมู่ 6 ต. โคกใหญ่ อ. ชุมแสง จ. นครราชสีมา

รายงานการ

โครงการ ก่อสร้างห้องเรียน ค.ศ.
Box Cover
ขนาด 2,70x2,40 ม. ยาว 3,00 ม.
จำนวน 2 ห้อง

เขียนแบบ

นาย วิรุทธ ศรีนิเวศน์
ผู้อำนวยการศูนย์พัฒนาการศึกษาไทย

ตรวจแบบ

นายบุญเลิศ บัณฑิต
หัวหน้าช่างเขียนแบบและตรวจงาน

ตรวจแบบ

นายอภิชาติ เขียวจันทร์
ผ. กองช่างพัฒนาการศึกษาไทย

เขียนแบบ

นายช่าง ชุมแสง
บริษัทพัฒนาการศึกษาไทย

อนุมัติ

นายวิชาญ ศานติ
ผู้อำนวยการศูนย์พัฒนาการศึกษาไทย

แบบแปลน

รูปตัด A
รูปตัด B

ขนาดหน้า

รูปตัด

หน้าตัด

หน้าตัด

หน้าตัด

หน้าตัด

หน้าตัด

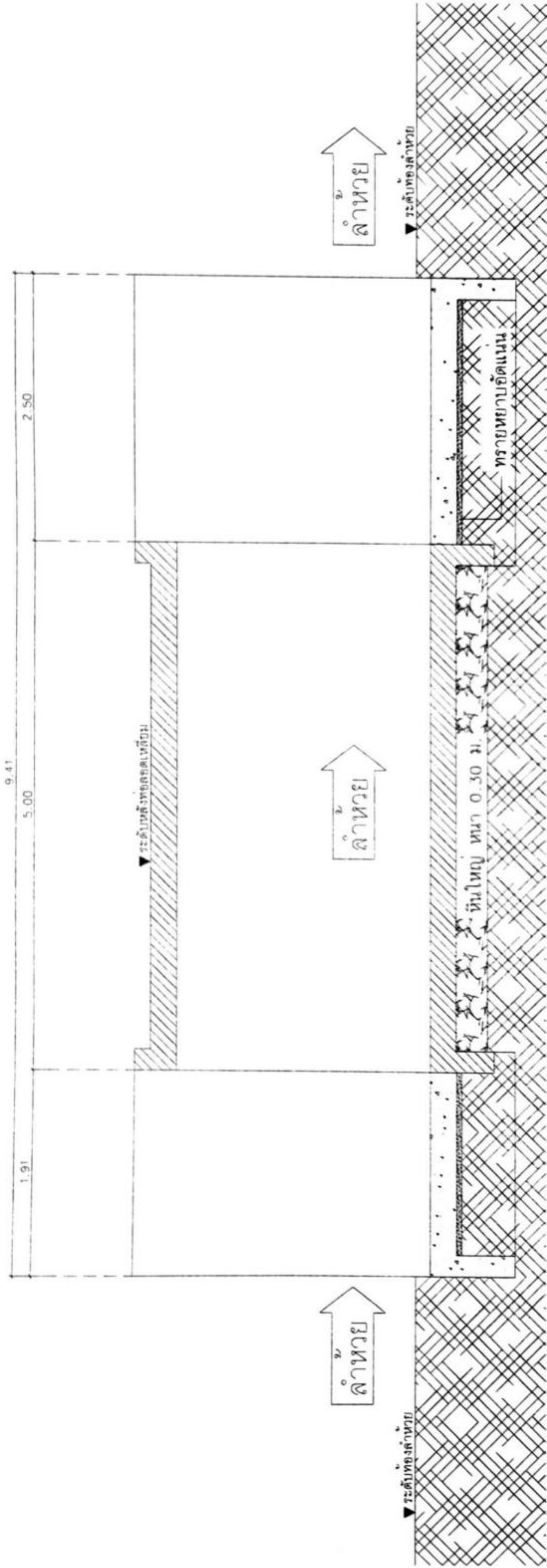

รูปตัด A

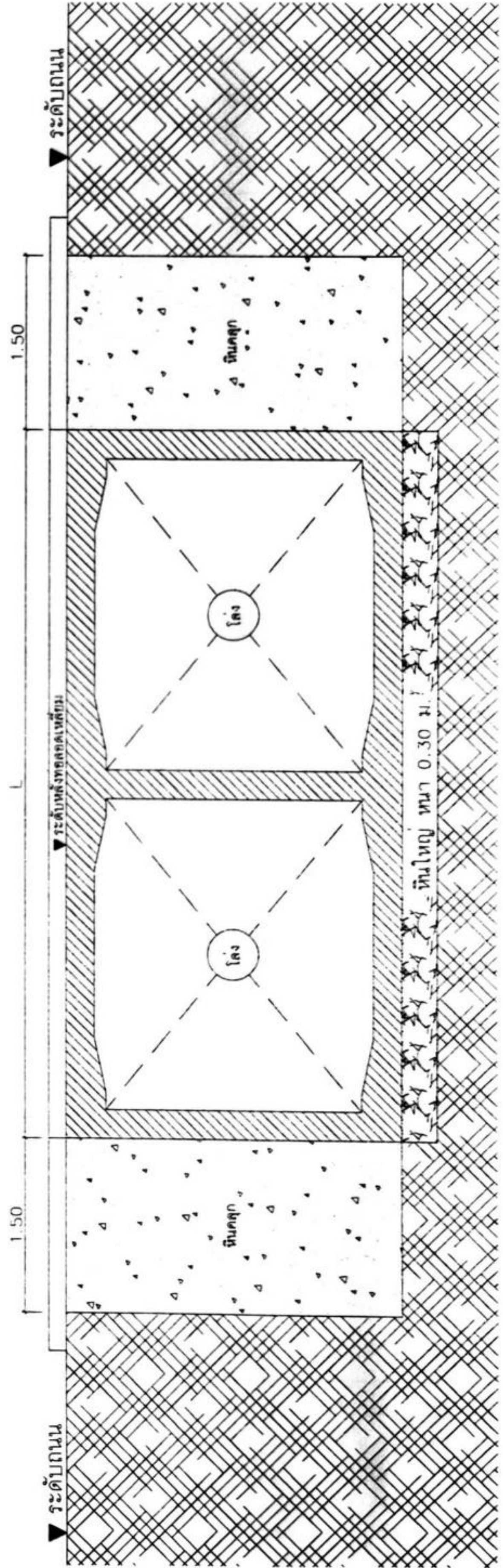

รูปตัด B



กรมการขนส่งทางบก

นาย วัชรพงศ์ ศรีวัฒนาชาติ
ผู้อำนวยการศูนย์ปฏิบัติการ

โครงการก่อสร้างสะพานมิตรภาพไทย-ลาว
ระยะที่ 2 ตอน
กม.ที่ 2+000.00 ถึง กม.ที่ 5+000.00
ช่วงที่ 2 ตอน

เขียนแบบ
นาย วัชรพงศ์ ศรีวัฒนาชาติ
ผู้อำนวยการศูนย์ปฏิบัติการ

ตรวจสอบ
นาย วัชรพงศ์ ศรีวัฒนาชาติ
ผู้อำนวยการศูนย์ปฏิบัติการ

ตรวจสอบ
นาย วัชรพงศ์ ศรีวัฒนาชาติ
ผู้อำนวยการศูนย์ปฏิบัติการ

ตรวจสอบ
นาย วัชรพงศ์ ศรีวัฒนาชาติ
ผู้อำนวยการศูนย์ปฏิบัติการ

ตรวจสอบ
นาย วัชรพงศ์ ศรีวัฒนาชาติ
ผู้อำนวยการศูนย์ปฏิบัติการ

ตรวจสอบ
นาย วัชรพงศ์ ศรีวัฒนาชาติ
ผู้อำนวยการศูนย์ปฏิบัติการ

ตรวจสอบ
นาย วัชรพงศ์ ศรีวัฒนาชาติ
ผู้อำนวยการศูนย์ปฏิบัติการ

ตรวจสอบ
นาย วัชรพงศ์ ศรีวัฒนาชาติ
ผู้อำนวยการศูนย์ปฏิบัติการ

ตรวจสอบ
นาย วัชรพงศ์ ศรีวัฒนาชาติ
ผู้อำนวยการศูนย์ปฏิบัติการ

ตรวจสอบ
นาย วัชรพงศ์ ศรีวัฒนาชาติ
ผู้อำนวยการศูนย์ปฏิบัติการ

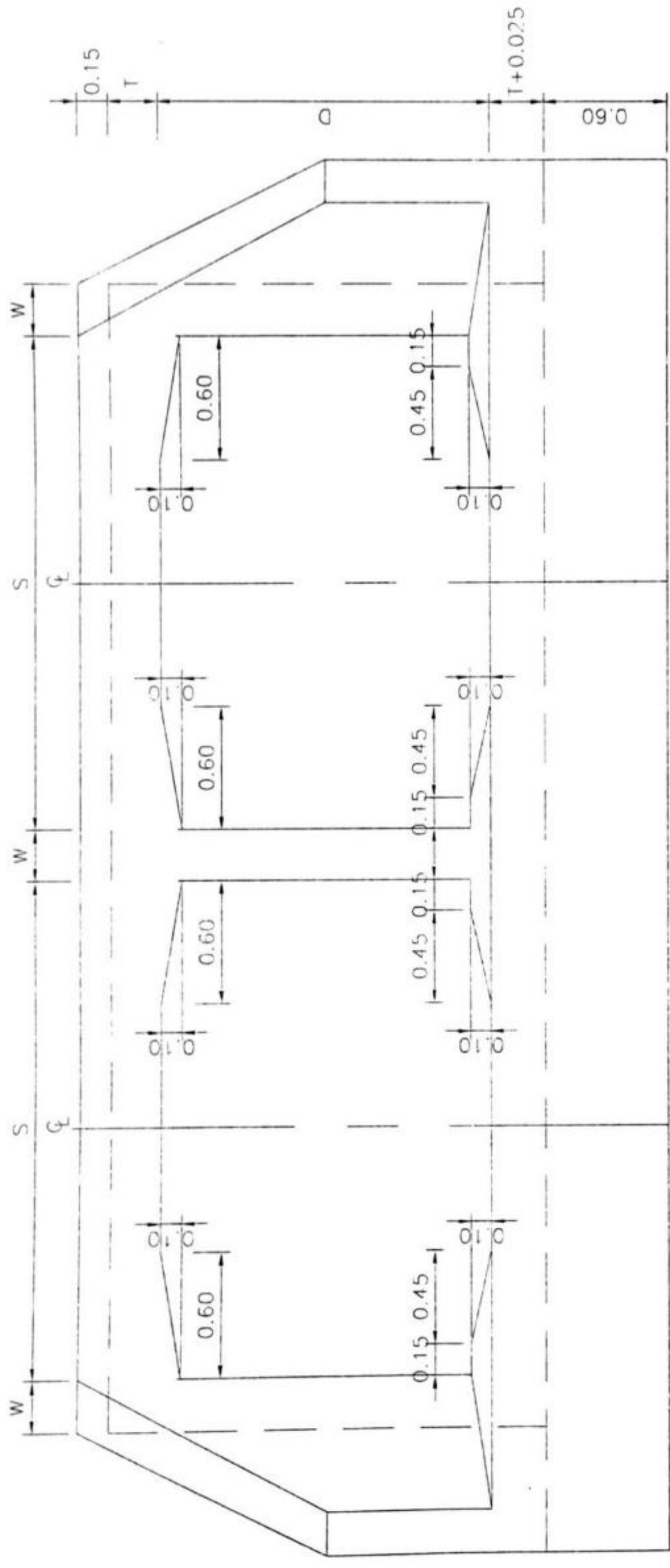

รูปด้านหน้า
มาตราส่วน 1:25

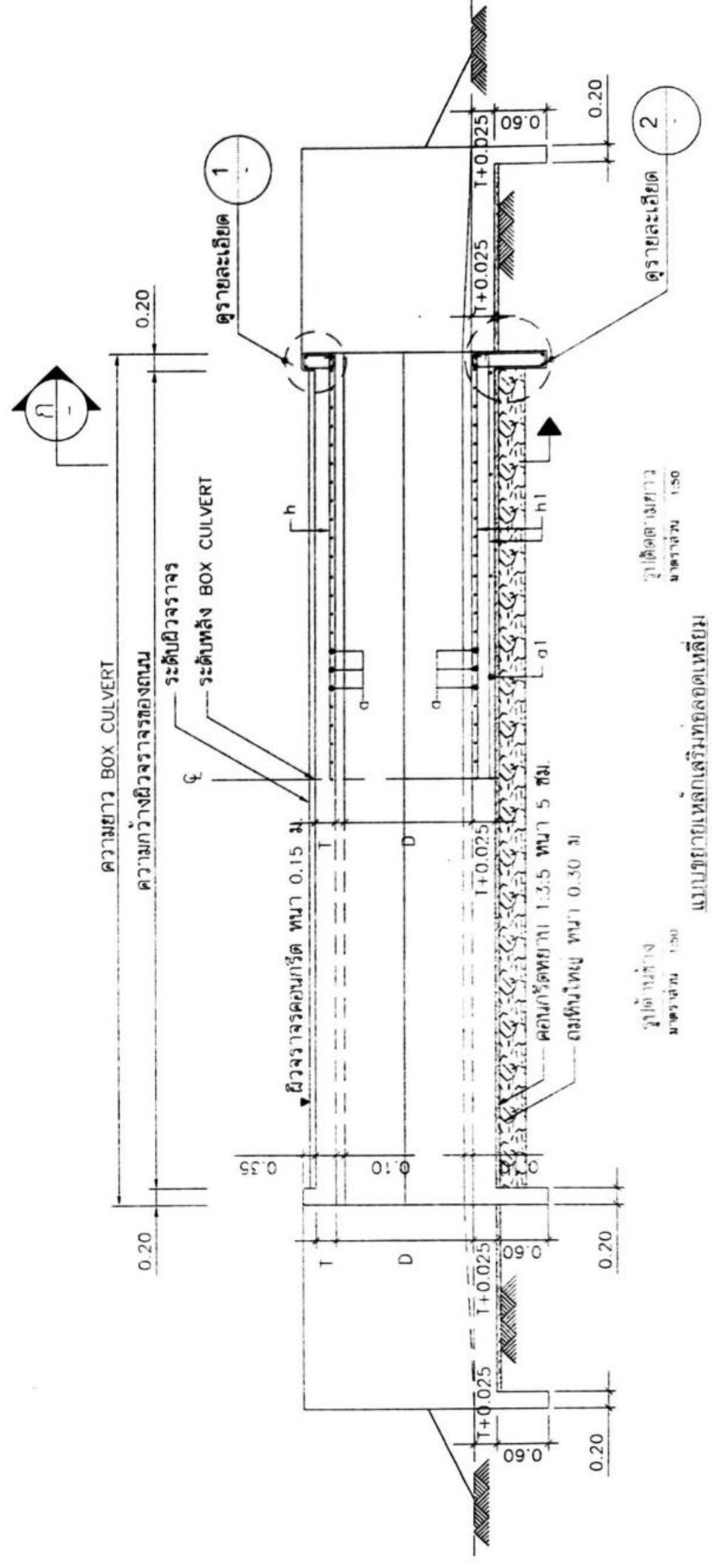

รูปตัดตามขวาง
มาตราส่วน 1:50

แบบขยายเหล็กเสริมที่ลอดเหลี่ยม

รูปด้านข้าง
มาตราส่วน 1:50



มหาวิทยาลัยศิลปากร

คณะวิศวกรรมศาสตร์
ภาควิชาวิศวกรรมโยธา

รายงานวิชา

โครงการก่อสร้างอาคารเรียน ค.ศ.ค.
Box Cabinet
พื้นที่ 2,700.00 ตารางเมตร ชั้น
จำนวน 2 ชั้น

ชื่อแบบ

นาย วิญญู ศรีนิเวศน์
ผู้ช่วยศาสตราจารย์

ชื่อแบบ

นายอนุชิต คุ้มกลาง
หัวหน้างานแบบและก่อสร้าง

ชื่อแบบ

นายอนันต์ ธีรพันธุ์
ผ.อ. ภาควิชาวิศวกรรมโยธา

ชื่อแบบ

นายอภิรักษ์ คุ้มกลาง
นักศึกษาระดับปริญญาตรี

ชื่อแบบ

นายอนันต์ ธีรพันธุ์
ผ.อ. ภาควิชาวิศวกรรมโยธา

ชื่อแบบ

นายอนันต์ ธีรพันธุ์

หน้า

7

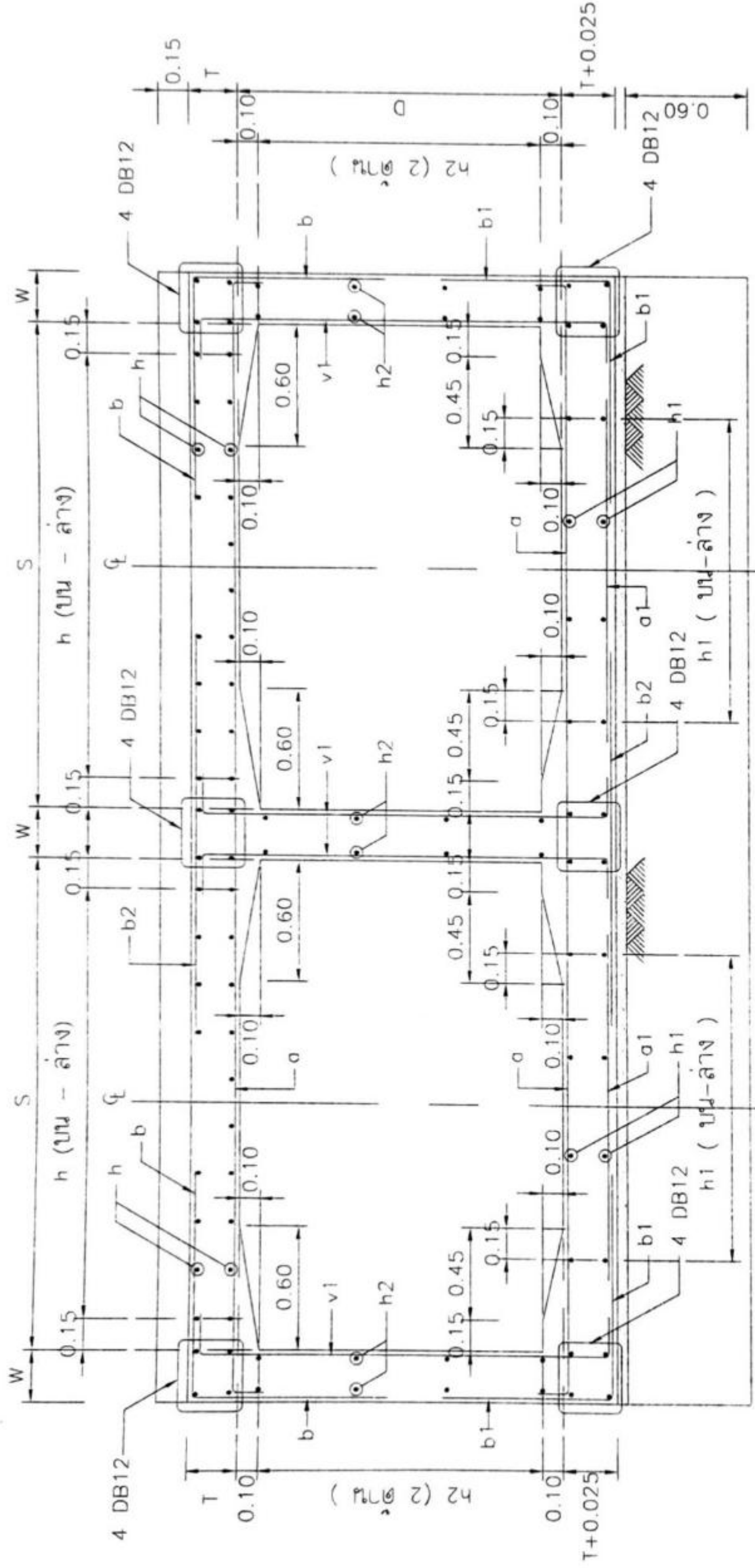

รูปตัด (ชนิดทลายช่อง)
มาตราส่วน 1:25

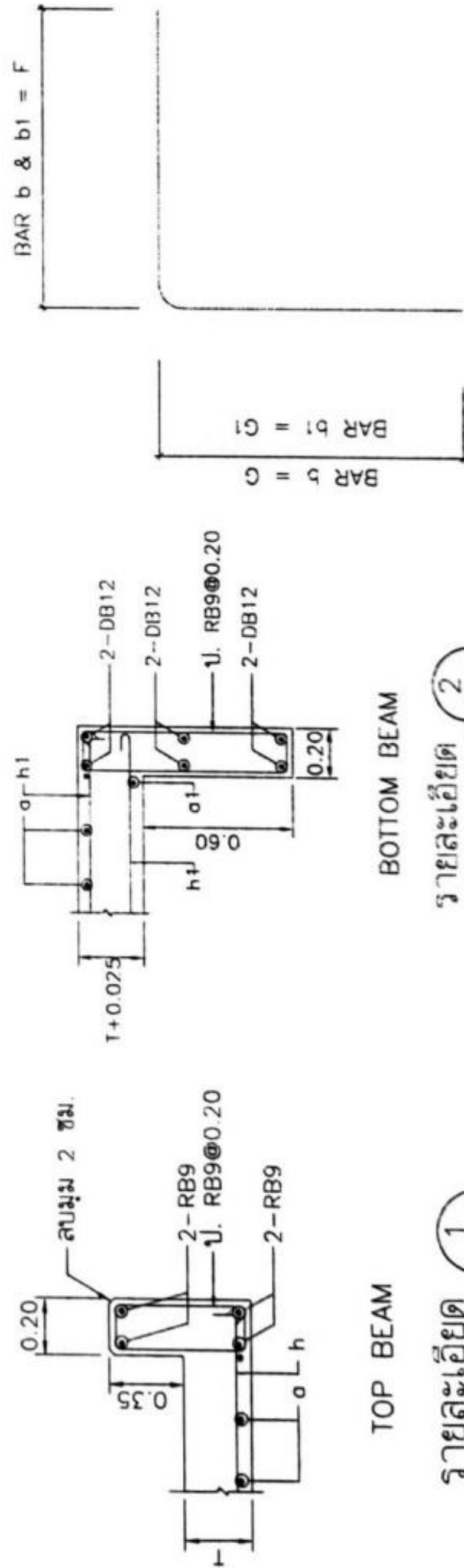

TOP BEAM
รายละเอียด 1
มาตราส่วน 1:20

รายละเอียด 2
มาตราส่วน 1:20

ตารางแสดงขนาด และรายละเอียดเหล็กเสริมขดเหล็กเสริมที่ขดทลายช่อง

CLEAR SPAN S (m.)	DEPTH D (m.)	T (cm.)	W (cm.)	BAR MARK a		BAR MARK a1		BAR MARK b		BAR MARK b1		BAR MARK b2		BAR MARK v1		BAR MARK h		BAR MARK h1&h2		Q _{all} (KN/m ²)													
				dia (mm.)	l (cm.)	dia (mm.)	l (cm.)	dia (mm.)	l (cm.)	dia (mm.)	l (cm.)	dia (mm.)	l (cm.)	dia (mm.)	l (cm.)	dia (mm.)	l (cm.)	dia (mm.)	l (cm.)	H=0.0	H=1.51	H=3.01	H=4.00										
2.70	2.40	24	25	20	16.5	12	120	171	16	17.5	1.57	1.78	16	17.5	1.57	1.78	16	17.5	257	12	22.5	315	12	23	45	65	89	103	118	H=-1.5m.	H=-3.0m.	H=-4.00m.	H=-5.00m.



สถานที่/ส่วนงาน
 วิทยุ ๑.๓. (ใหญ่) อ. พนม
 จ. นครศรีธรรมราช

รายการแก้ไข

โครงการ ก่อสร้างห้องเดินสาย
 Box Cable
 ๒๓๖ 2.70x2.40 ม. (17) 3.00 ม.
 จำนวน 2 ชั้น

เขียนแบบ

Handwritten signature

วิทยุ โทรคมนาคม
 ผู้รับจ้างออกแบบและก่อสร้าง

ตรวจสอบ

Handwritten signature

นายอนุวัฒน์ อึ้งเพชร
 หัวหน้าช่างออกแบบและก่อสร้าง

ตรวจสอบ

Handwritten signature

นายอนันต์ เขียวจันทร์
 ๓. ก่อสร้างช่างเทคนิคใหญ่

เห็นชอบ

Handwritten signature

นายดำรง จันทวง
 ๒. ผลิตช่างเทคนิคใหญ่

อนุมัติ

Handwritten signature

นายอนันต์ คำมอ
 นายช่างเทคนิคใหญ่

กำกับ

นายอนันต์ คำมอ
 นายช่างเทคนิคใหญ่

กำกับ

นายอนันต์ คำมอ
 นายช่างเทคนิคใหญ่

กำกับ

นายอนันต์ คำมอ
 นายช่างเทคนิคใหญ่

กำกับ

นายอนันต์ คำมอ
 นายช่างเทคนิคใหญ่

กำกับ

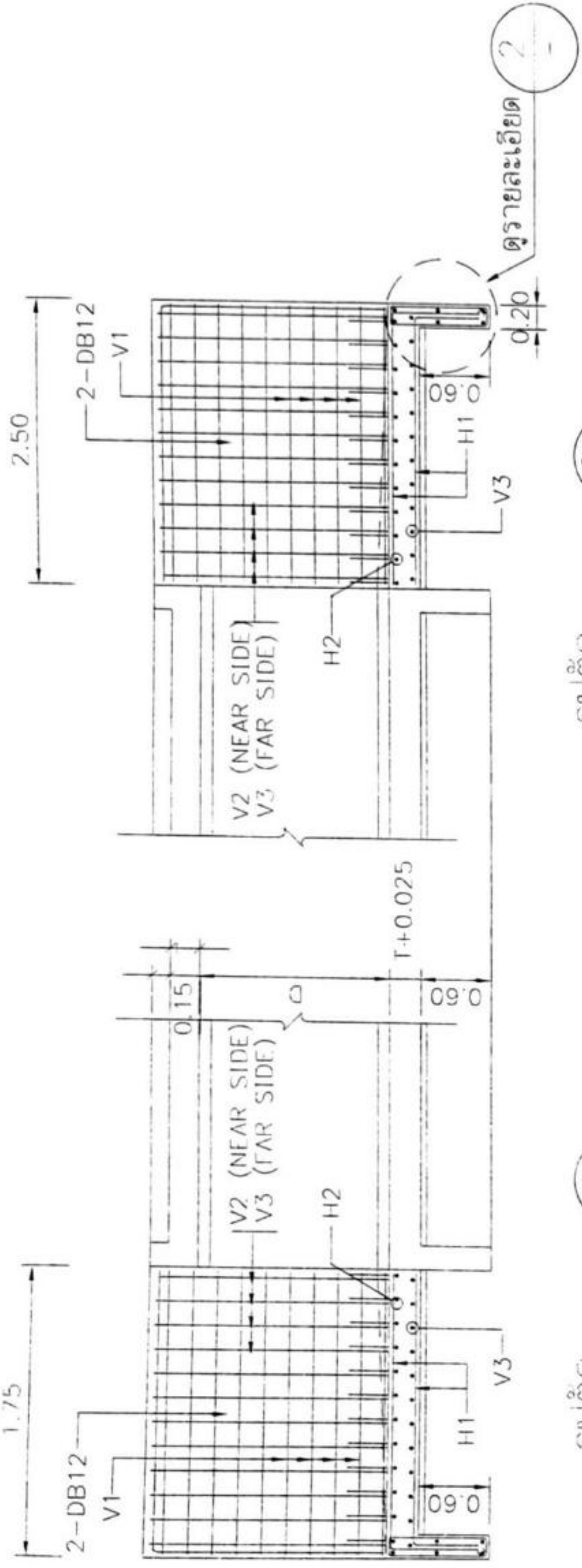

รูปตัด
 มาตรการส่วน 1:50

รูปตัด
 มาตรการส่วน 1:50

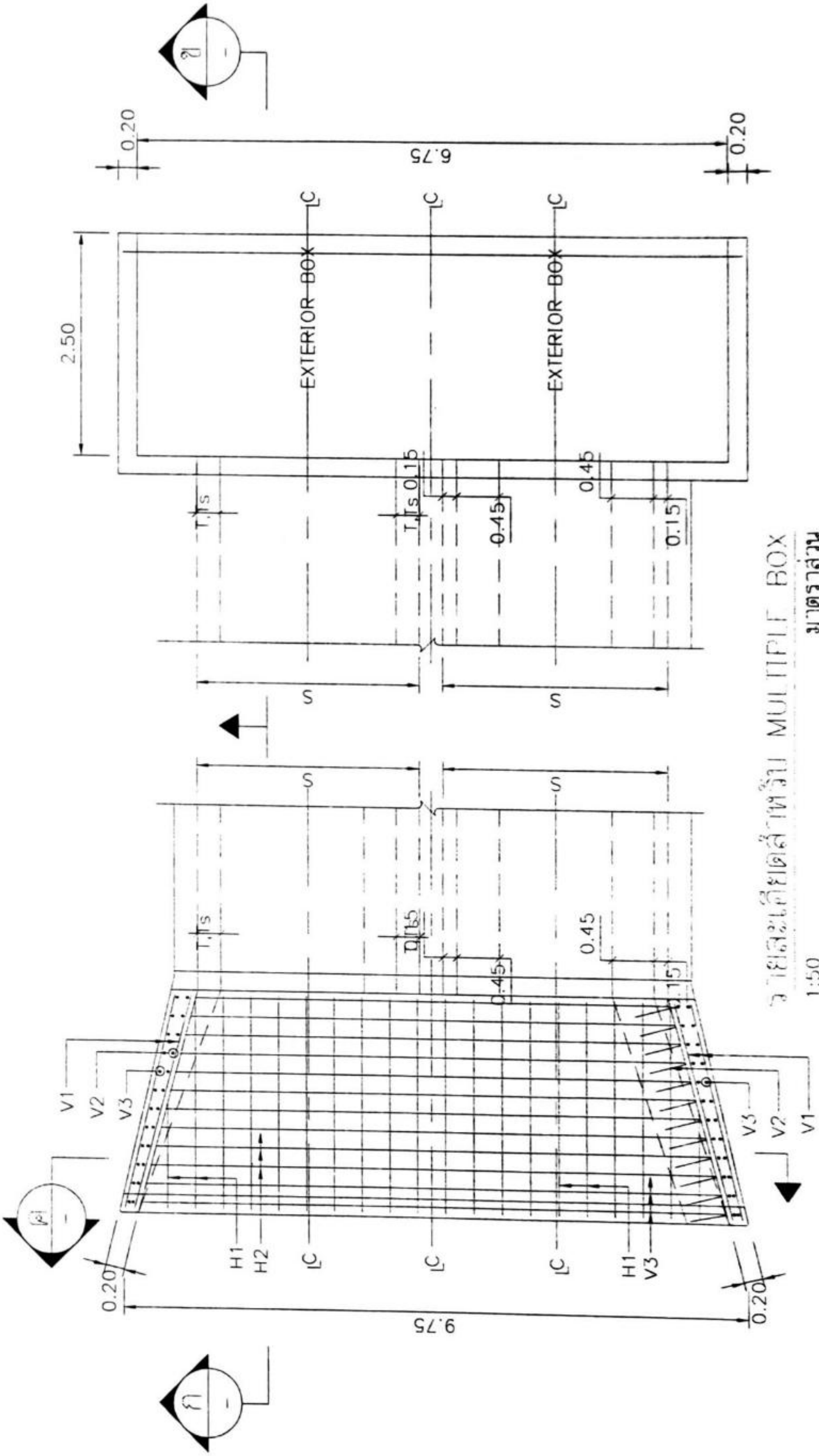

รายละเอียดสำหรับ MULTIPLE BOX
 มาตรการส่วน 1:50

รายละเอียดสำหรับ SINGLE BOX	
ขนาดส่วน	-
วันที่	-
เลขที่งาน	แม่สี
	8



เทศบาลตำบลลำไใหญ่

สถานีเทศบาล

หมู่ 6 ต.ลำไใหญ่ อ.ทุ่งยั้ง จ.นเรศวร

รายการแก้ไข

โครงการ ก่อสร้างท่อระบายน้ำ
Box Culvert
ขนาด 2.70x2.40 ม. ยาว 3.00 ม.
จำนวน 2 บ่อ

เขียนแบบ

AS

นาย วิมลพร ศรีบรรลือ
ผู้ช่วยช่างเขียนแบบเทศบาลตำบลลำไใหญ่

ตรวจแบบ

นายบุญเด่นอินทร์ สิงห์เพชร
หัวหน้าช่างเขียนแบบเทศบาลตำบลลำไใหญ่

ตรวจแบบ

นายอนันต์ชัย เขียวจันทร์
ผ.ก่อสร้างเทศบาลตำบลลำไใหญ่

เป็นชอบ

นายสำนึก จันทอง
นายกเทศมนตรีตำบลลำไใหญ่

อนุมัติ

นายอนันต์ สาตตะ
นายกเทศมนตรีตำบลลำไใหญ่

แบบแปลน

ป้ายโครงการ

ขนาดด้าน

พื้นที่

เลขที่งาน

แผ่นที่

10

รูปแปลน

มาตราส่วน 1 : 25

แผ่นไม้อัดยางหนา 6 มม.

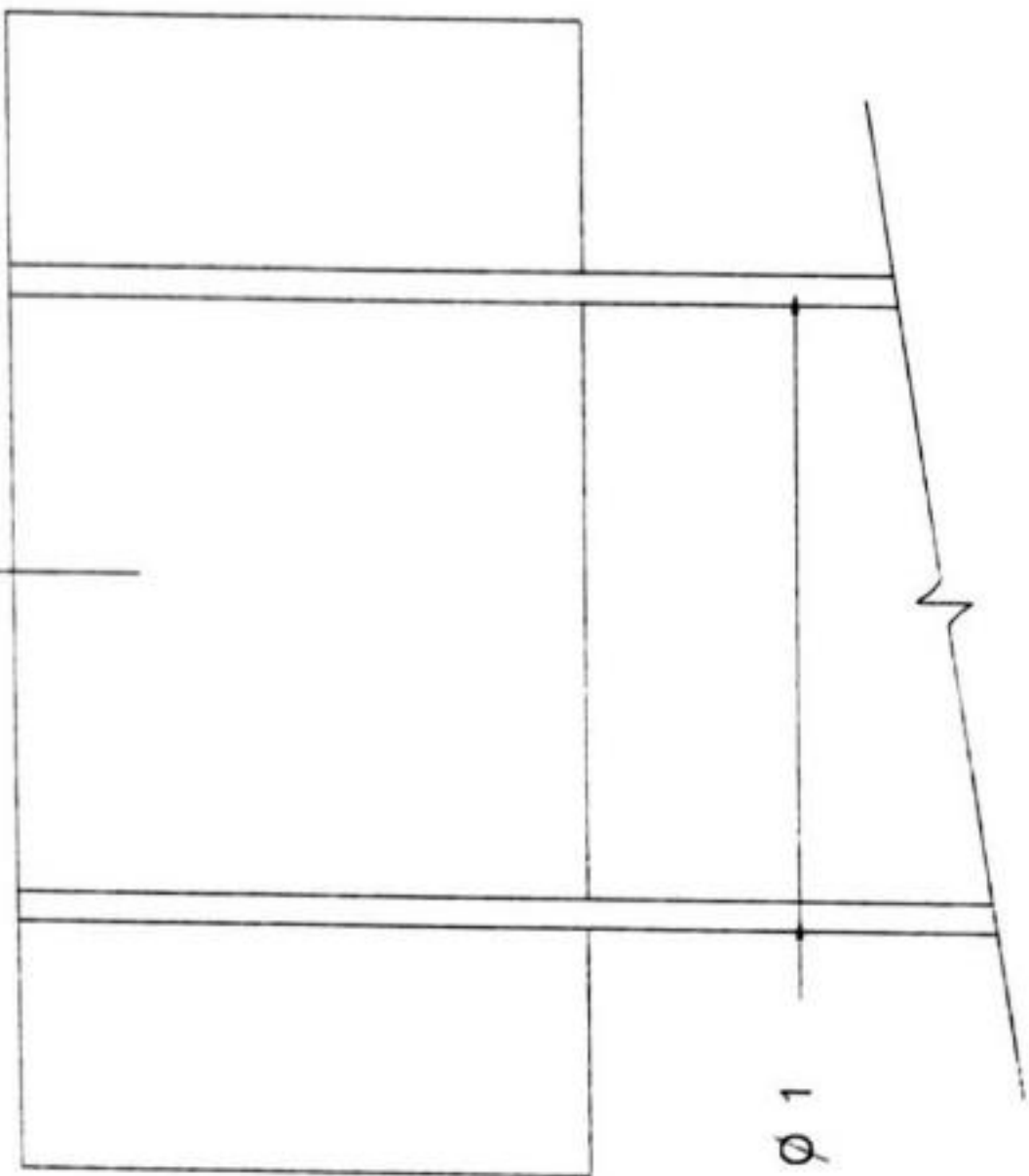

เสาไม้ขนาด ϕ 1

รูปด้านหลัง

มาตราส่วน 1 : 25

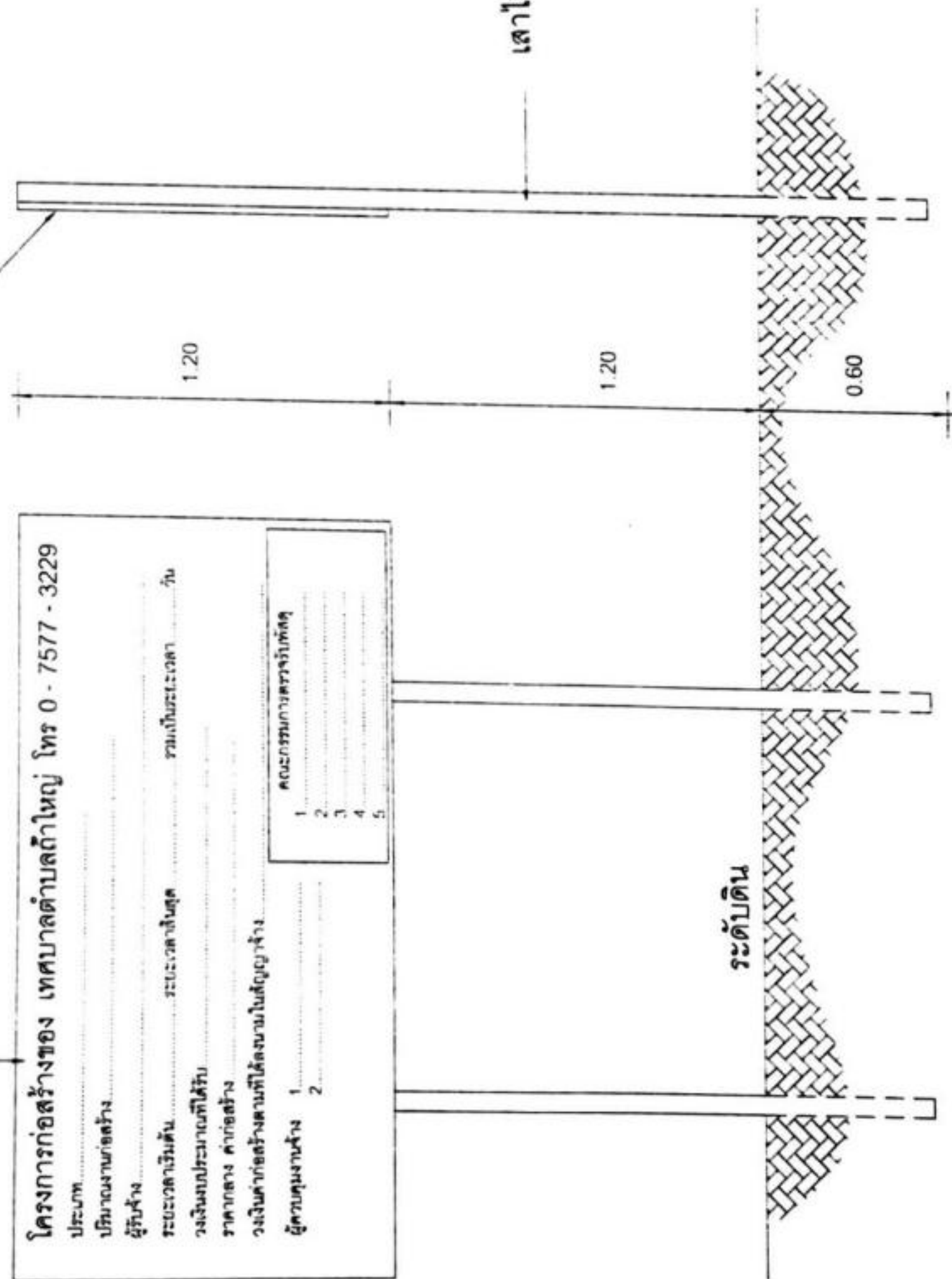

รูปด้านข้าง

มาตราส่วน 1 : 25

รูปด้านหน้า

มาตราส่วน 1 : 25

แบบป้ายโครงการชั่วคราว
มาตราส่วน 1 : 25

รายละเอียดประกอบ

แบบป้ายมาตรฐานสำหรับโครงการของเทศบาลตำบลถ้ำใหญ่

โครงการก่อสร้างของ เทศบาลตำบลถ้ำใหญ่ โทร 0 - 7577 - 3229

ประเภท.....

ปริมาณงานก่อสร้าง.....

ผู้รับจ้าง.....

ระยะเวลาเริ่มต้น.....ระยะเวลาดำเนินการ.....รวมเป็นระยะเวลา.....วัน

วงเงินงบประมาณที่ได้รับ.....

ราคากลาง ค่าก่อสร้าง.....

วงเงินค่าก่อสร้างตามที่ได้ลงนามในสัญญาจ้าง.....

ผู้ควบคุมงานจ้าง 1..... 2.....

คณะกรรมการตรวจรับพัสดุ

1.....

2.....

3.....

4.....

5.....

1. พื้นป้ายสีเขียวด้านหน้า 1 ด้าน
2. ตัวหนังสือสีขาว
3. ขนาดตัวหนังสือกำหนดตามความเหมาะสม
ข้อความตามที่กำหนดข้างบน
4. เสาไม้ ขนาด \varnothing 1" ยาว 3.00 ม.
5. จุดก่อสร้างป้าย ช่างควบคุมงานเป็นผู้กำหนด

ขยายป้ายโครงการชั่วคราว
not to scale



เทศบาลตำบลถ้ำใหญ่

สถานที่ก่อสร้าง

หมู่ 6 ต. ถ้ำใหญ่ อ. พุนสี
จ. นครศรีธรรมราช

รายการบัญชี

โครงการ ก่อสร้างท่อระบายน้ำ
Box Cover
ขนาด 2,70x2,40 ม. ยาว 5,00 ม.
จำนวน 2 ชิ้น

เขียนแบบ

นาย วิญญู ศรีบรรณาสี
ผู้ช่วยช่างเขียนแบบเทศบาลตำบลถ้ำใหญ่

ตรวจแบบ

นายบุญเลิศ บัวศรี
หัวหน้าช่างเขียนแบบเทศบาลตำบลถ้ำใหญ่

ตรวจแบบ

นายอรรถชัย เขียวจันทร์
ผ. วิศวกรเทศบาลตำบลถ้ำใหญ่

เก็บเงิน

นายธานีง จันทอง
ปลัดเทศบาลตำบลถ้ำใหญ่

อนุมัติ

นายอนันต์ สาณกุล
นายกเทศมนตรีตำบลถ้ำใหญ่

แบบแปลน

แบบขยายป้ายโครงการ

ขนาดส่วน

วันที่

เลขที่งาน

แผ่นที่

11



เทศบาลตำบลลำไใหญ่

สถานีวิทยุ

หมู่ 6 ต. ลำไใหญ่ อ. ห้วยเม็ก จ. นครศรีธรรมราช

รายการพิธี

โครงการ / กิจกรรม / กิจกรรม
No. 000001
วันที่ 25/05/2564 ณ วันที่ 25/05/2564
หน้า 2 / 2

เขียนโดย

นาย วิญญู ศรีวงษา
ผู้อำนวยการเทศบาลตำบลลำไใหญ่

ตรวจโดย

นายอนุชิต คุ้มสิงห์
หัวหน้าฝ่ายแผนงานและกิจการ

ตรวจโดย

นายอนุชิต คุ้มสิงห์
ผ.อ. ฝ่ายเทศบาลตำบลลำไใหญ่

เขียนโดย

นายสุวิทย์ จันทร์สูง
เทศบาลตำบลลำไใหญ่

อนุมัติ

นายอนุชิต คุ้มสิงห์
นายกเทศมนตรีตำบลลำไใหญ่

แบบแปลน

ป้ายโครงการ

มาตรฐาน

พื้นที่

เขตที่ดิน

พื้นที่

12

รูปแบบถนน

มาตรฐาน 1 : 25

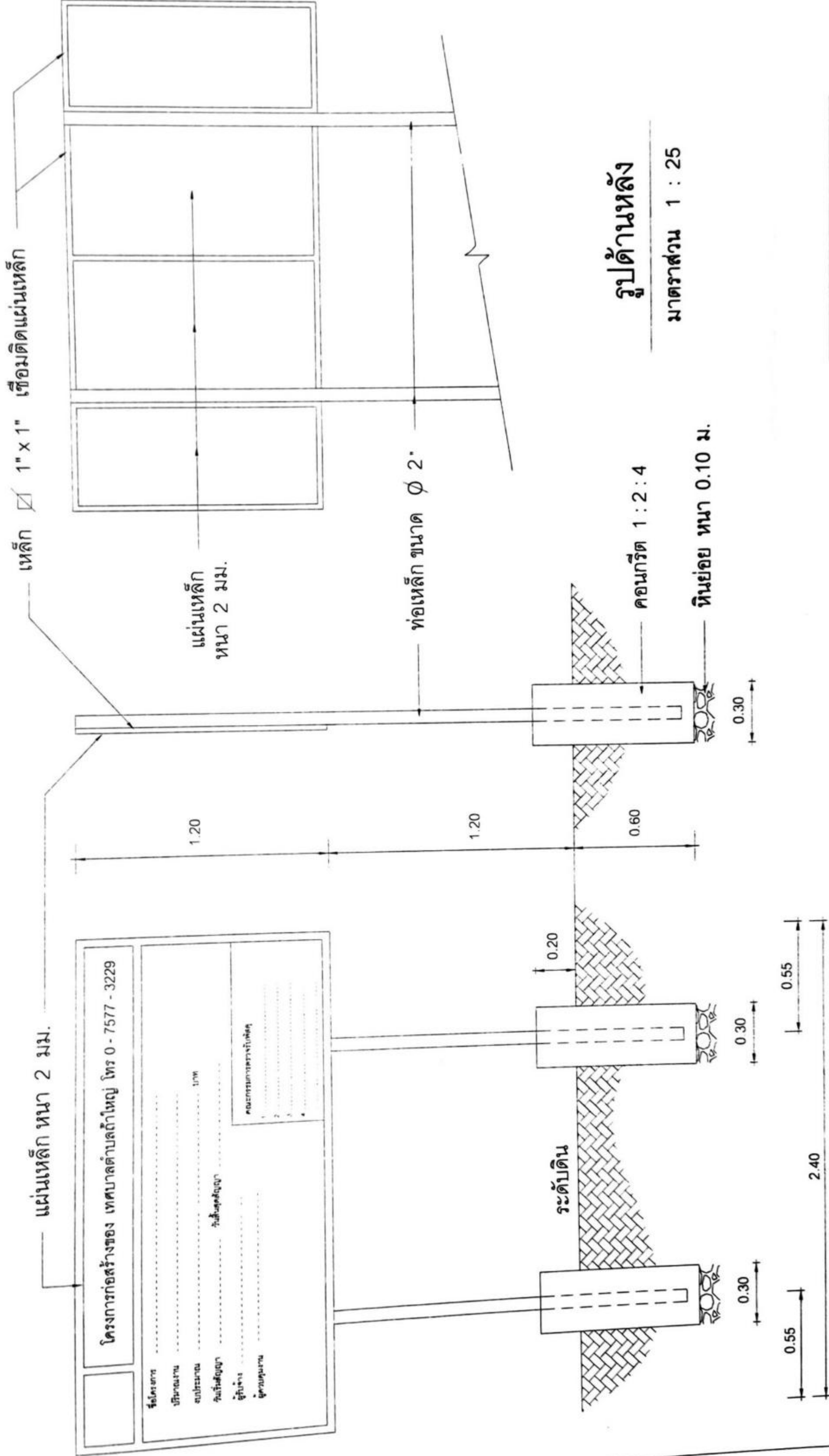

รูปด้านหลัง

มาตรฐาน 1 : 25

แบบป้ายโครงการถาวร

มาตรฐาน 1 : 25

รูปด้านข้าง

มาตรฐาน 1 : 25

รูปด้านหน้า

มาตรฐาน 1 : 25

รายละเอียดประกอบ

แบบป้ายมาตรฐานสำหรับโครงการของเทศบาลตำบลท่าใหญ่

	โครงการก่อสร้างของ เทศบาลตำบลท่าใหญ่ โทร 0 - 7577 - 3229
ชื่อโครงการ
ปริมาณงาน
งบประมาณ บาท
วันเริ่มสัญญา
วันสิ้นสุดสัญญา
ผู้รับจ้าง
ผู้ควบคุมงาน
	คณะกรรมการตรวจรับพัสดุ
	1.
	2.
	3.
	4.

1. เสา ป้ายทาสีฟ้าทั้ง 2 ด้าน ใช้สีน้ำมันก่อนทาสีจริง
ให้ทาสีกันสนิมก่อน 2 ครั้ง

2. ตัวหนังสือสีขาว

3. ขนาดตัวหนังสือกำหนดตามความเหมาะสม
ข้อความตามที่กำหนดข้างบน

4. ขอบป้ายสีขาว

5. แผ่นเหล็ก ขนาดกว้าง 1.20 ม. ยาว 2.40 ม.

6. จุดก่อสร้างป้าย ช่างควบคุมงานเป็นผู้กำหนด

ขยายป้ายโครงการ
not to scale



เทศบาลตำบลท่าใหญ่

สถานีก่อสร้าง

หมู่ 6 ต. ท่าใหญ่ อ. ท่าเรือ
จ. นครศรีธรรมราช

รายการแก้ไข

โครงการ ก่อสร้างท่อระบายน้ำ ค.ศ.ค.
Site Cover
ขนาด 2,700x40 ซม. ยาว 500 ม.
จำนวน 2 ชิ้น

เขียนแบบ

นาย วิสุทธ ศรีสวัสดิ์
ผู้ควบคุมงานแบบเทศบาลตำบลท่าใหญ่

ตรวจแบบ

นาย สอมสัค ศรีสวัสดิ์
หัวหน้าฝ่ายแบบและก่อสร้าง

ตรวจแบบ

นาย สอมสัค ศรีสวัสดิ์
หัวหน้าฝ่ายแบบและก่อสร้าง

เขียนแบบ

นาย สอมสัค ศรีสวัสดิ์
ผู้ควบคุมงานแบบเทศบาลตำบลท่าใหญ่

อนุมัติ

นาย สอมสัค ศรีสวัสดิ์
ผู้ควบคุมงานแบบเทศบาลตำบลท่าใหญ่

แบบแปลน

แบบขยายป้ายโครงการ

ภาคส่วน

วันที่

เลขที่งาน

แผ่นที่

13